

会場までの主要交通機関

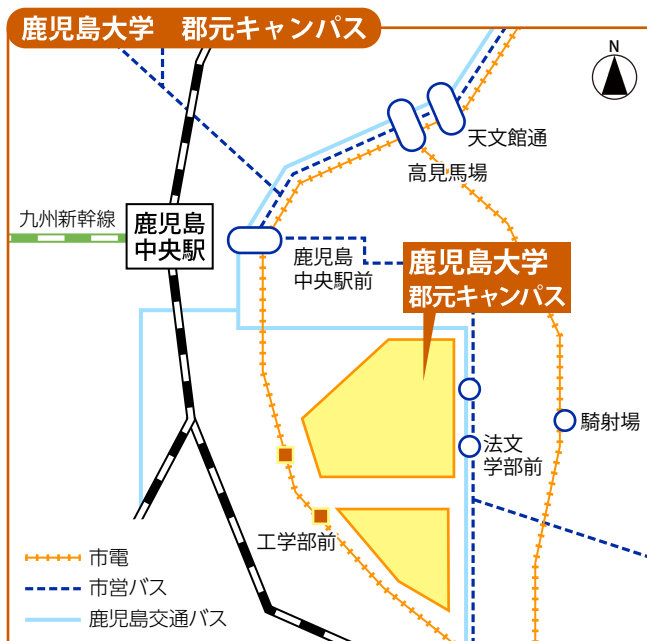

市電

- ・〔市電2系統〕「郡元」行きにのり「工学部前」で下車
- ・〔市電1系統〕「谷山」行きに乗り「騎射場」で下車
※騎射場電停より徒歩約10分

市営バス (鹿児島中央駅経由)

- ・「法文学部前」下車
鹿児島中央駅 東15番のりば11番線(鴨池・冷水線)
「県庁・鴨池港」行
天文館、高見馬場からもご利用いただけます
<http://www.kotsu-city-kagoshima.jp/>

鹿児島交通バス (鹿児島中央駅経由)

- ・「法文学部前」下車
鹿児島中央駅 東22番のりば19番線
「紫原・桜ヶ丘団地」行
天文館、高見馬場からもご利用いただけます



鹿児島中央駅から鹿児島空港

東21番のりばから
鹿児島空港リムジンバスに乗り
空港からのバスもここに到着します

鹿児島中央駅から鹿児島サンロイヤルホテル

東18番のりばから
サンロイヤルホテル無料シャトルバスに乗り
時刻表はサンロイヤルホテルのウェブサイト
でご覧頂けます
http://www.sunroyal.co.jp/access/images/shuttlebus_20160113.pdf



※授賞式・受賞講演に出席される方は、貸切バスを運行しますので、ご利用ください。満員になり次第、出発します。また鹿児島中央駅からは、無料のシャトルバスが運行しています(東18番のりば)。詳細は、鹿児島サンロイヤルホテルのホームページをご参照ください。

<http://www.sunroyal.co.jp/access/index.html#shuttlebus>

会場案内図

共通教育棟 1号館

1F



2F

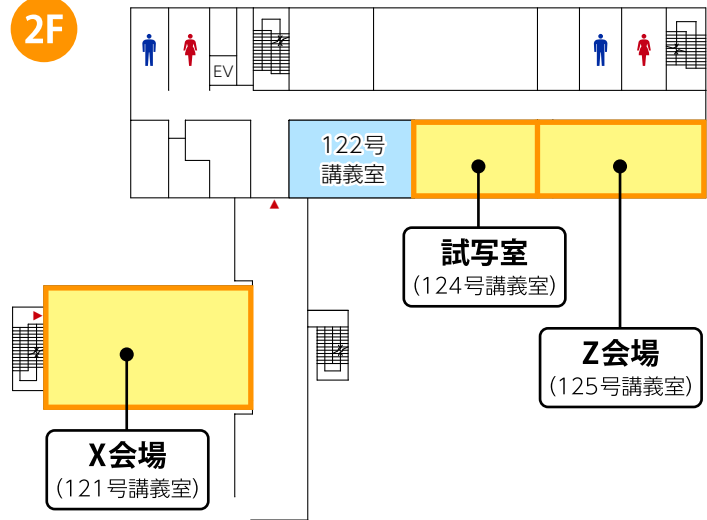

休憩室

3F

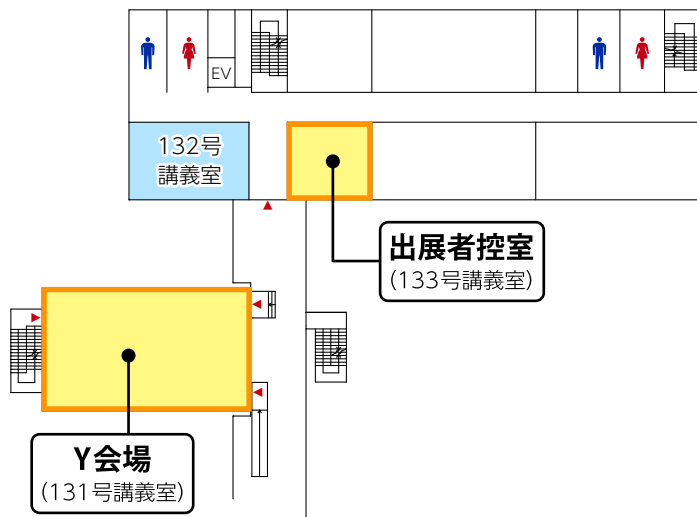

共通教育棟 2号館

1F

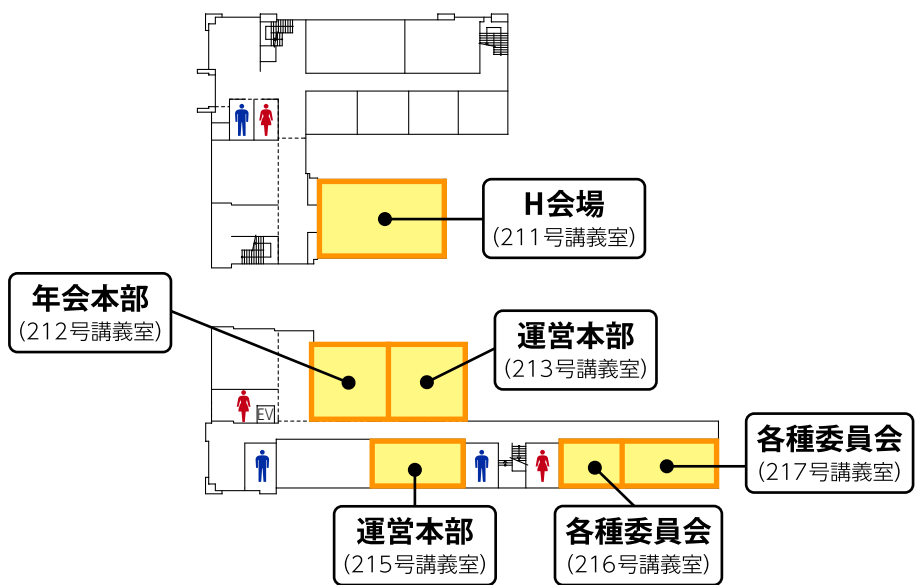

共通教育棟 3号館

1F

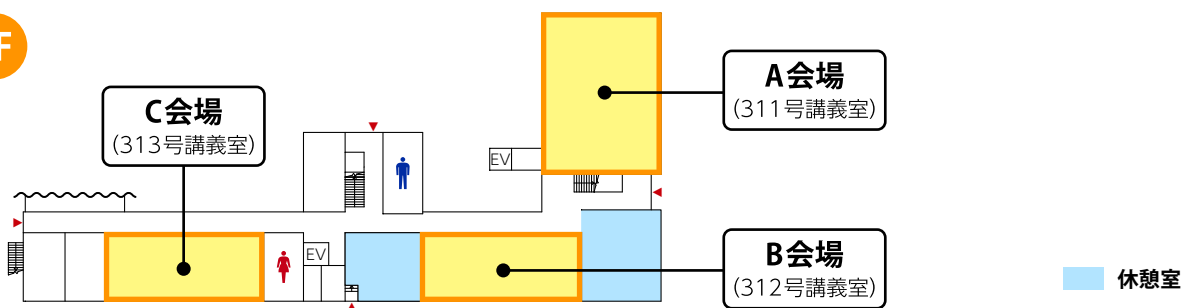

2F

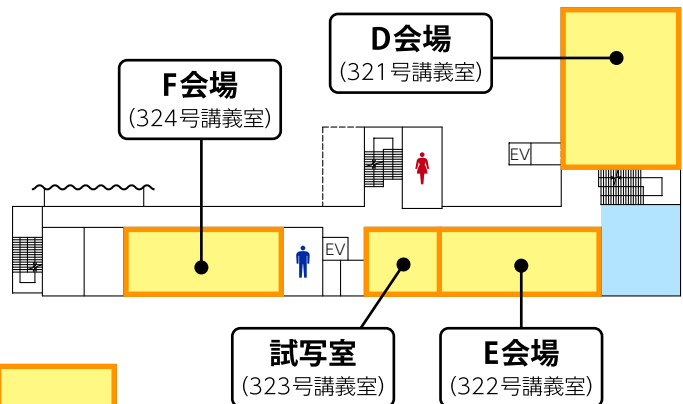

3F

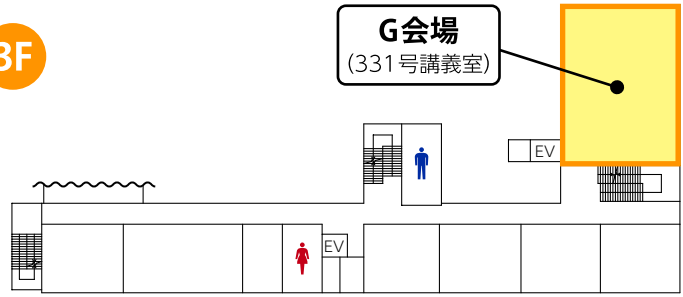

第一体育館

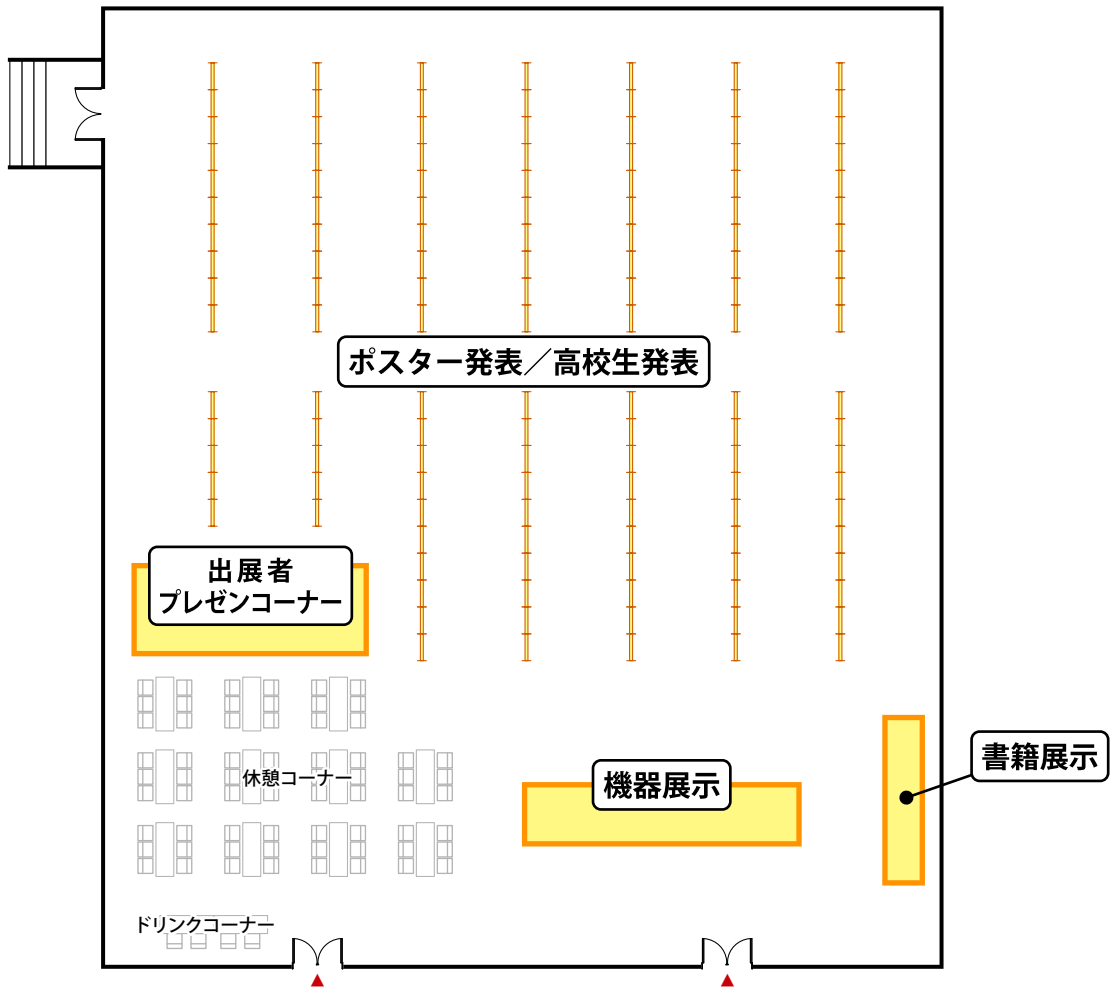

学習交流プラザ

1F

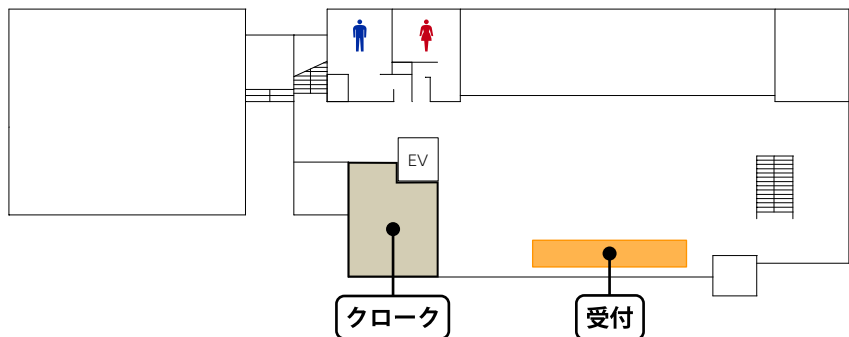

2F

